

VEGA EC

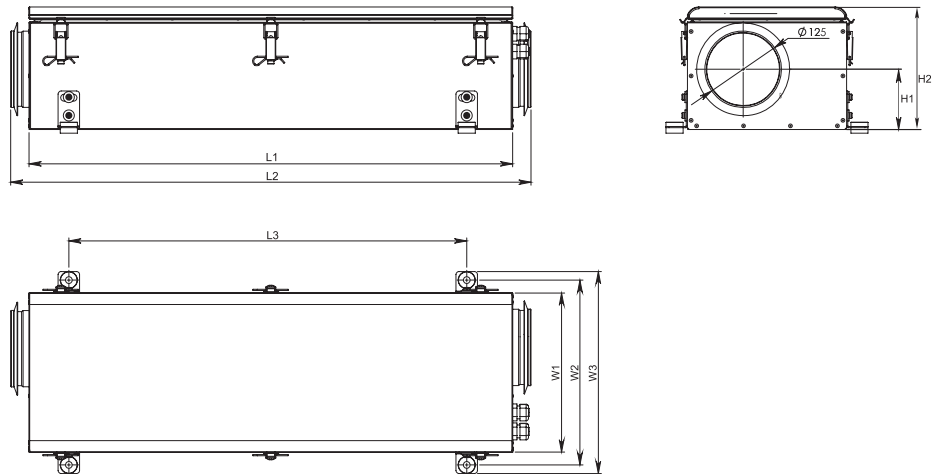

ПРИТОЧНО ВЫТЯЖНЫЕ УСТАНОВКИ







Место установки	Вентиляция производства пищевых продуктов и промышленных помещений, складов, спортивных залов.
Описание	Блоки VEKA 350 EC являются экономически эффективным решением для подачи свежего воздуха. соответствуют нормам директивы ErP 2016 и выделяются на рынке лучшим из всех возможных классов герметичности. Два типа электрических нагревателей ERS доступны для этих агрегатов.
Управление	Все компоненты для вентилятора и управления нагревателем должны быть подключены пользователем.
Функции	<ul style="list-style-type: none"> › Эффективный вентилятор EC (двигатель потребляет менее 55W). › 4 обогреватели. › Очень компактный размер: 200x260x790.
Конструкция	<ul style="list-style-type: none"> › Порошковое покрытие оцинкованной стали. › Акустическая и теплоизоляция наружных стен - 20 мм. › Эффективный вентилятор EC и фильтры G4 класса. › Электрические нагреватели: (1f 2,4/3,6 кВт, 2f 3,0/4,5 кВт).



Установка	Размеры [мм]								
	L1	L2	L3	W1	W2	W3	H1	H2	ØD
VEKA 350 EC	790	850	650	260	302	330	99	200	125

Установка	Дополнительные аксессуары						
	Stouch	MTP010	EKR 6.1	SKG	AKS	AP	RSK
VEKA 350 EC	0-10VDC регулятор скорости вращения вентилятора	0-10VDC регулятор скорости вращения вентилятора	регулятор для электрического нагревателя	125	125	125	125

Аксессуары

<p>Контроллер датчика</p>  <p>Stouch ст.206</p>	<p>Пульты управления</p>  <p>MTP010ст. 239</p>	<p>Контроллер электрического нагревателя</p>  <p>EKR 6.1 ст. 237</p>	<p>Заслонка</p>  <p>SKG ст. 242</p>	<p>Шумоглушитель</p>  <p>AKS ст. 246</p>	<p>Хомут</p>  <p>AP ст. 249</p>	<p>Заслонка</p>  <p>RSK ст. 244</p>
---	--	--	---	--	--	---

VEGA EC

VEKA 350 EC

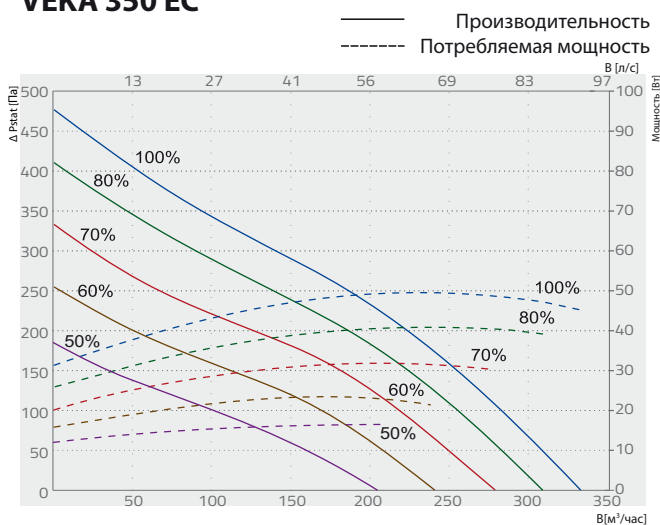

Название	Артикул №								
VEKA 350 EC	GAGVEKA130_123_0041C								
VEKA 350 EC	Lwa общ, дБ(A)	125 Гц	250 Гц	500 Гц	LWA, дБ(A)	1 кГц	2 кГц	4 кГц	8 кГц
Вход	65	59	58	55	58	55	52	38	
Выход	70	61	64	63	62	61	55	42	
Окружение	46	40	42	37	34	31	28	25	
Измерен при 285 м³/ч, 100 Па									

		ЕКА 1f	ЕКА 2f
Встроенный нагреватель	фаза/напряжение [50Гц/ВАЦ]	~1/230	~2/400
	потребляемая мощность [кВт]	2,4/10,4	3,6/15,6
	скорость воздуха мин. [м/с]		1,5
Вентилятор	фаза/напряжение [50Гц/ВАЦ]	~1/230	
	мощность/сила тока [кВт/А]		0,056/0,46
	скорость [мин ⁻¹]		4385
Мин температура окружающей среды	класс защиты		IP-44
	класс защиты		IP-44
Потребляемая мощность without heater (мощность/сила тока)	[кВт/А]		0,06 /0,46
Изоляция корпуса	[мм]		20
Класс фильтра			G4
Цвет	RAL		белый (9016)
Вес (без упаковки)	[кг]		12,91
Соответствует ERP стандарта			2016

ПРИТОЧНО ВЫТЯЖНЫЕ УСТАНОВКИ

VEKA 350 EC версия с электрическим нагревателем

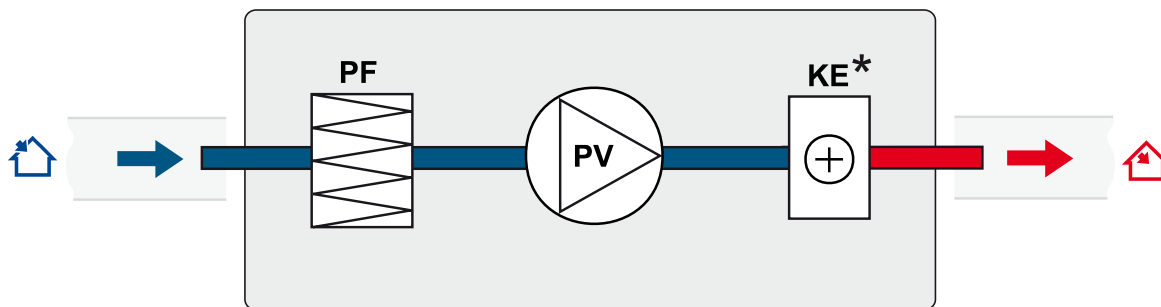

PF - фильтр для свежего воздуха
PV - вентилятор приточного воздуха
KE* - электрический нагреватель (поставляется отдельно)

